



Aeris 3Dee

Produktinformationen
Produktabmessungen
Ausschreibungstext
TÜV-GS Zertifikat
Pfleghinweise
Stoffmusterübersicht

Aeris 3Dee Produktinformationen



Produktinformationen

Weil man besser überlegt,
wenn der Körper sich bewegt.



Aeris 3Dee Produktinformationen

Aeris 3Dee

Der Aeris 3Dee ist der Chefsessel unter den Aktiv-Bürostühlen. Durch seine Vielzahl an innovativen Technologien bleibt man ständig in Bewegung und genießt auch höchsten Komfort. Die physiologisch geformte Lehne ist nicht nur ein echter Hingucker, sondern gibt Halt ohne die Bewegung einzuschränken.



Produktinformationen



Das Aeris 3D-Bewegungsgelenk im Fußkreuz in Kombination mit dem Aeris Federbein sorgt für die Beweglichkeit in alle 3 Dimensionen: auf und ab, zu den Seiten sowie nach vorne und zurück. Dies ermöglicht eine tiefere Atmung, kurbelt den Kreislauf sowie den Stoffwechsel an. Der konvex geformte Sitz fördert eine aufrechte Sitzhaltung und verhindert Druckstellen an den Oberschenkeln. Die integrierte Lordosenstütze in der Rückenlehne des Aeris 3Dee ist individuell einstellbar.

Aeris 3Dee Produktinformationen

Aeris 3Dee

Technische Details

Produktgewicht
20 kg

Fußkreuz
Aluminiumdruckguss, pulverbeschichtet,
Durchmesser 75 cm

max. Nutzergewicht
120 kg

Rollen
Gebremste Universalrollen nach DIN EN
12529 für alle Böden

Sitz
Sitzträger: Aluminiumdruckguss,
pulverbeschichtet, mit PU-Schaumpolster

Federbeinarten
Standard: Körpergewicht < 50 – 120 kg,
Höhenverstellbereich belastet 42 – 56 cm,
High: Körpergewicht 50 – 120 kg,
Höhenverstellbereich belastet 45 – 59 cm

Hinweis
Für Personen mit einem Körpergewicht unter
50 kg wird die Standard-Feder empfohlen.

Produktinformationen

Auszeichnungen und Zertifikate



Aeris 3Dee Produktabmessungen

Aeris 3Dee

Abmessungen

Gesamthöhe
97 cm - 111 cm (unbelastet)

Gesamttiefe
73 cm

Gesamtbreite
73 cm

Sitzhöhe - Standard-Feder
42 cm - 56 cm (belastet)

Lehnenhöhe (ab Sitzfläche)
46 cm

Lehnenbreite
46 cm

Sitzbreite
48 cm

Sitztiefe
40 cm - 44 cm

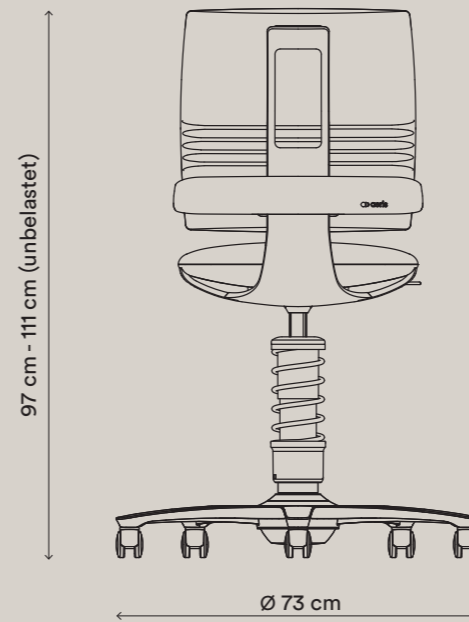
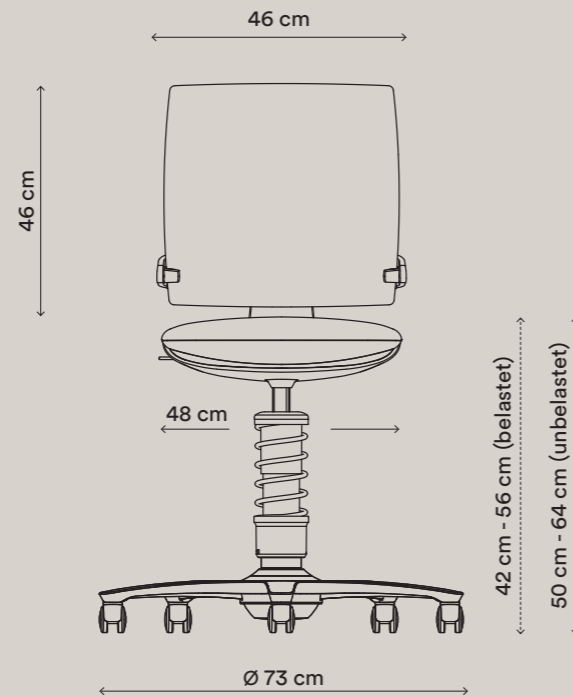

Produktabmessungen

Federbeinart

Standard
Sitzhöhe belastet 42 cm - 56 cm,
Gesamthöhe unbelastet 50 cm - 64 cm

High
Sitzhöhe belastet 45 cm - 59 cm,
Gesamthöhe unbelastet 52 cm - 66 cm

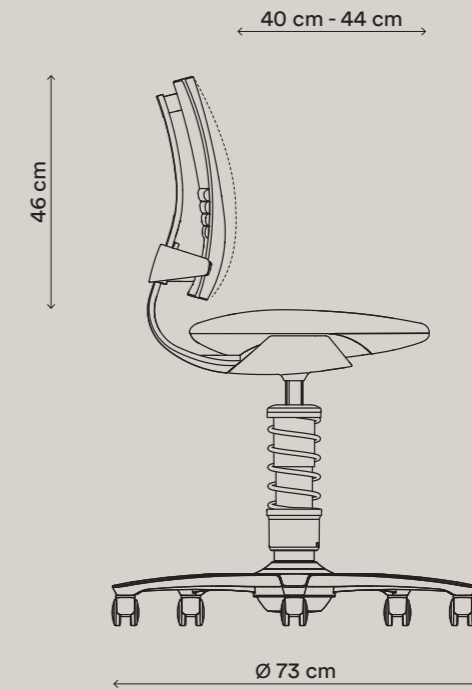

Aeris 3Dee Ausschreibungstext

Aeris 3Dee

Produkttyp

3D-Aktiv-Bürodrehstuhl, mit Lehne



Ausschreibungstext

Produktbeschreibung

Der Aeris 3Dee ist ein Bürodrehstuhl mit Lehne und dreidimensionaler Beweglichkeit. Diese Technologie ermöglicht eine Auslenkung zu allen Seiten mit vertikalem Schwingen. Die seitliche Flexibilität erweitert den Greifraum und sorgt für eine optimale Haltung zur Arbeitsfläche. Das hält Muskeln, Bandscheiben, Sehnen und Gelenke fit. Das vertikale Schwingen entlastet die Bandscheiben, erleichtert das Aufstehen, fördert die Durchblutung und bringt den Kreislauf in Schwung. Der intelligente Sitz ist leicht konvex geformt und fördert eine aufrechte Haltung, die Flexzone vermeidet dabei Druck durch die Sitzvorderkante. Die halbhohe Lehne mit Lordosenwölbung, Lamellentechnik und ihrem physiologisch geformten Rückenpolster gibt Halt, ohne die Bewegung einzuschränken. Das vertikale Schwingen ist auf alle Benutzer von 50 – 120kg (Federbein Standard und High) anpassbar, auch die horizontale Flexibilität ist im Widerstand regulierbar. Die Sitzfläche ist um 360° drehbar.

Aeris 3Dee TÜV-GS Zertifikat

Aeris 3Dee

TÜV-GS Zertifikat Standard

Zertifikat

Certificate



Zertifikat Nr. Certificate No. Blatt Sheet
S 60136916 0001

Ihr Zeichen Client Reference Unser Zeichen Our Reference Längstens gültig bis Latest expiration date
0010--60225324 001 20.03.2024 (day/mo/yr)

Genehmigungsinhaber License Holder Fertigungsstätte Manufacturing Plant
aeris GmbH aeris GmbH
Hans-Stiefberger-Str. 2 a // 3. OG Von-Holzappel-Str. 6
85540 Haar 86497 Horgau
Deutschland Deutschland

Prüfzeichen Test Mark



Geprüft nach Tested acc. to
DIN EN 1335-1/08.02
DIN EN 1335-2/01.10
DIN EN 1335-3/08.09

Zertifiziertes Produkt (Geräteidentifikation) Certified Product (Product Identification)

Lizenzentgelte - Einheit
License Fee - Unit

Bürostuhl Büroarbeitsstuhl | Bürodrehstuhl | Bürostuhl

Büroarbeitsstuhl 3Dee mit Federbeinversion BASIC 8

Bestehend aus:
- Fußkreuz aus Aluminium-Druckguss mit Drehgelenk und Gummi-Element für seitliche Auslenkung, sowie 5 lastabhängig gebremste Lenk-Doppelrollen d= 50 mm
- Federbein mit Gasdruckfeder (Sambonga SG class 3/4)
- Sitz gepolstert, mit Stoff überzogen
- Rückenlehne als flexibles Kunststoffteil, komplett gepolstert

Einstellmöglichkeiten:
- Sitzhöhe
- Seitliche Auslenkung
- Rückenlehnenegendruck
- Lordosenwölbung
- Federung

Abmessungen (HxBxT) / Gewicht:
1105 mm x 465 mm x 560 mm / 19,45 kg

Ersetzt Zertifikat S 60101600.

Dem Zertifikat liegt unsere Prüf- und Zertifizierungsordnung zugrunde
Produkt und Fertigungsstätte erfüllen § 20 und § 21 des Produktsicherheitsgesetzes.
This certificate is based on our Testing and Certification Regulation
Product and production fulfill par § 20 and § 21 of the Product Safety Law.

TÜV Rheinland LGA Products GmbH, Tillystraße 2, 90431 Nürnberg
Tel.: +49 221 806-4371 e-mail: cert-validity@de.tuv.com
Fax: +49 221 806-3935 http://www.tuv.com/safety

Ausstellungsdatum Date of Issue : 21.03.2019 (day/mo/yr)

Zertifizierungsstelle

C. Prosch

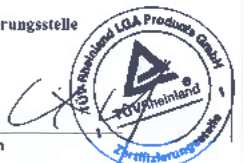

Aeris 3Dee TÜV-GS Zertifikat

Aeris 3Dee

TÜV-GS Zertifikat High

Zertifikat		Certificate		 TÜVRheinland®	
Zertifikat Nr.	Certificate No.	Blatt	Sheet		
S 60136939		0001			
Ihr Zeichen	Client Reference	Unser Zeichen	Our Reference	Längstens gültig bis	Latest expiration date
		0010--60225160	001	20.03.2024	(day/mo/yr)
Genehmigungsinhaber			Fertigungsstätte		
License Holder			Manufacturing Plant		
aeris GmbH			aeris GmbH		
Hans-Stießberger-Str. 2 a // 3. OG			Von-Holzapfel-Str. 6		
85540 Haar			86497 Horgau		
Deutschland			Deutschland		
Prüfzeichen		Geprüft nach		Tested acc. to	
Test Mark		DIN EN 16139/03.14			
 www.tuv.com 0111127950					
Zertifiziertes Produkt (Geräteidentifikation)				Lizenzentgelte - Einheit	
Certified Product (Product Identification)				License Fee - Unit	
Büromöbel - Besucherstühle					
Bürobesucherstuhl Counterstuhl				5	
Modell: 3Dee mit Federbeinversion PLUS					
Prüfung nach DIN EN 16139 Belastungsstufe 1.					
Bestehend aus:					
- Fußkreuz aus Aluminium-Druckguss mit Drehgelenk und Gummielement für seitliche Auslenkung, sowie 5 lastabhängig gebremste Lenk-Doppelrollen d= 50 mm					
- Federbein mit Gasdruckfeder (Samhonga SG class 3/4)					
- Sitz gepolstert, mit Stoff überzogen					
- Rückenlehne als flexibles Kunststoffteil, komplett gepolstert					
Einstellmöglichkeiten:					
Sitzhöhe; Seitliche Auslenkung; Rückenlehnegegendruck; Lordosenwölbung; Federung					
Abmessungen (HxBxT) / Gewicht:					
1450 mm x 465 mm x 560 mm / 19,80 kg					
Ersetzt Zertifikat S_60101665.					
Dem Zertifikat liegt unsere Prüf- und Zertifizierungsordnung zugrunde. Produkt und Fertigungsstätte erfüllen § 20 und § 21 des Produktsicherheitsgesetzes. This certificate is based on our Testing and Certification Regulation. Product and production fulfill par § 20 and § 21 of the Product Safety Law.					
TÜV Rheinland I.G.A. Products GmbH, Tillystraße 2, 90431 Nürnberg				Zertifizierungsstelle	
Tel.: +49 221 806-1371 e-mail: cert-validity@de.tuv.com					
Fax: +49 221 806-3935 http://www.tuv.com/safety				C. Prosch	
Ausstellungsdatum Date of Issue : 21.03.2019 (day/mo/yr)					

Post-Consumer-Polyester Bezug

Flecken immer schnellstmöglich entfernen, bevor sie in die Fasern eingedrungen sind.

Optimal ist die Behandlung mit lauwarmem Wasser und pH-neutralen Seifenschaum. Öl- und fetthaltige Verschmutzungen bitte mit Ethylalkohol (Spiritus) vorbehandeln.

Nach jeder Reinigung mit klarem Wasser nachbehandeln. Auf keinen Fall chlorhaltige Reinigungsmittel verwenden.

Achtung! Reinigungsbenzin/Aceton u. ä. können beim Durchweichen Schaumstoff auflösen. Vorsicht mit offenem Feuer wegen Brandgefahr. Einatmen gefährlich.

Der Sitz darf nur feucht, nicht nass behandelt werden, da sonst das Polster unter dem Stoff beschädigt werden kann. Verwende daher bitte nur wenig Wasser und wende nur kleine Mengen des Reinigungsmittels an.

Um Ränder zu vermeiden, bitte immer vom Rand zur Mitte hin behandeln.

Mikrofaser-Bezug

Optimal ist die Behandlung mit Wasser und pH-neutralen Seifenschaum. Öl- und fetthaltige Verschmutzungen bitte mit Ethylalkohol (Spiritus) vorbehandeln.

Nach jeder Reinigung mit klarem Wasser nachbehandeln. Auf keinen Fall chlorhaltige Reinigungsmittel verwenden.

Der Sitz darf nur feucht, nicht nass behandelt werden, da sonst das Polster unter dem Stoff beschädigt werden kann.

Verwende daher bitte nur wenig Wasser und wende nur kleine Mengen des Reinigungsmittels an.

Um Ränder zu vermeiden, bitte immer vom Rand zur Mitte hin behandeln.

Wollmischung-Bezug

Der Bezug sollte am besten nur regelmäßig, mit weicher Saugdüse, schonend abgesaugt werden. Flecken immer möglichst schnell entfernen.

Die meisten Arten von Flecken sind mit lauwarmem Wasser leicht zu entfernen, eventuell unter Zusatz eines pH-neutralen Reinigungsmittels. Dafür immer einen weißen, sauberen Baumwollappen verwenden.

Bitte ein trockenes Küchentuch oder farbloses Küchenpapier gegen den Stoff drücken, damit Feuchtigkeit und Verunreinigungen aufgesogen werden können.

Leder-Bezug

Mit einem weichen, feuchten Tuch ohne Reinigungsmittel abwischen, anschließend mit sauberem Tuch großflächig nachreiben.

Ggf. mit Leder-Pflegemittel nachbehandeln.

Reinigung der Aluminium-Bauteile (Fußkreuz, Sitzträger, Rückenlehne)

Schwarze Aluminium-Bauteile: Staub oder leichte Verschmutzungen können mit einer milden Seifenlösung oder einem Glasreiniger gereinigt werden.

Polierte Aluminium-Bauteile: Bitte ausschließlich mit einem trockenen Mikrofaser Tuch reinigen.

Abriebstreifen von Schuhsohlen auf dem Fußkreuz am besten mit einem weichen Radiergummi entfernen.

Aeris 3Dee Stoffmusterübersicht

Aeris 3Dee

Stoffmusterübersicht

Capture / Gabriel



Select / Gabriel



Comfort / Gabriel



Cura / Gabriel

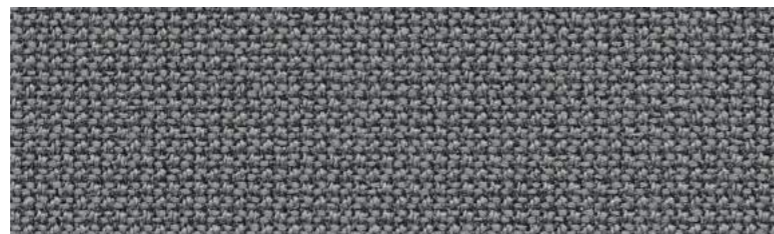

CP01, schwarz meliert

5501

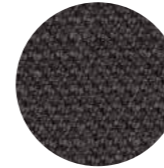

CP02, grau meliert

4101

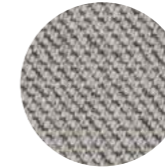

CP03, rot meliert

5401



CP04, blau meliert

4901

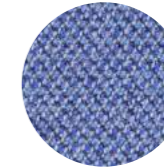

CP05, grün meliert

5301

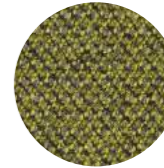

SE01, schwarz

60999



SE02, grau

60130

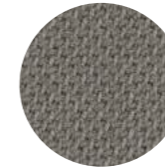

SE03, rot

64089

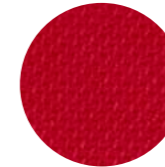

SE04, blau

66071

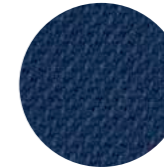

SE05, grün

67095



CM01, schwarz

0050



CM02, grau

1012

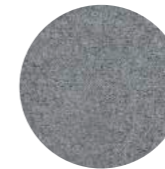

CM03, rot

1414

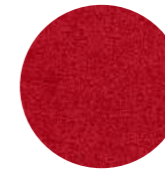

CM04, blau

66004

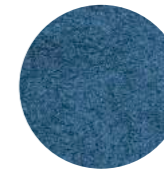

CM05, grün

8397

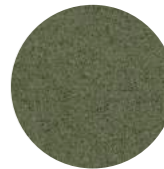

CU01, schwarz

60111



CU02, grau

60110

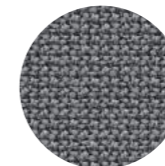

Aeris 3Dee Stoffmusterübersicht

Aeris 3Dee

Stoffmusterübersicht

Atlantic / Heller-Leder

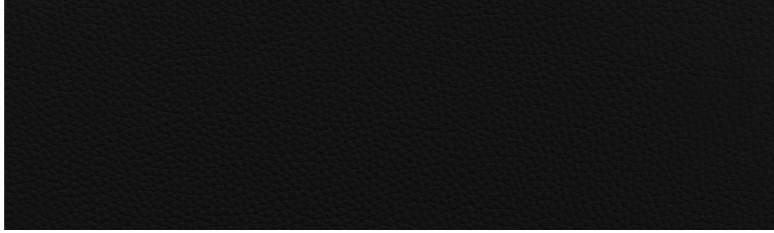

LA01, schwarz
35002 999



Gabriel Capture Eigenschaften

Die Verwendung von leicht gefilterter, mehrfarbiger Wolle in diesem Material verleiht ihm eine einzigartige und ansprechende Textur. Das raffinierte Melange-Muster sorgt für eine faszinierende Optik, die sofort ins Auge fällt. Doch nicht nur visuell, auch haptisch überzeugt dieses Material auf ganzer Linie. Die Wolle ist unglaublich weich und bequem, was ein angenehmes und gemütliches Sitzserlebnis garantiert.

Die überragende Verschleißfestigkeit dieses Materials garantiert eine lange Lebensdauer und erhält die Ästhetik auch bei regelmäßiger Nutzung und Beanspruchung. Dies macht es zu einer langlebigen Wahl, die den hohen Anforderungen des täglichen Gebrauchs standhält.

Darüber hinaus erfüllt der Wollbezug Capture die anspruchsvollen Möbelfakta-Anforderungen, was seine Qualität und Leistung zusätzlich unterstreicht. Er ist somit eine verlässliche Option, die den Standards der Möbelindustrie gerecht wird.

Capture-Spezifikationen

Design-Nr.	2472	
Zusammensetzung	85 % neuseeländische Wolle / 15 % Polyamid	
Gewicht	g/lm 475 oz/lin.yd 15.32	
Breite	cm 140 Zoll 55	
Scheuerfestigkeit	reibt Martindale (EN ISO 12947-2) 200.000 reibt Martindale (ASTM D4966-02) (hochbelastbare Polsterung) 200.000 ASTM D4966 Martindale (Hochleistung) bestanden Abriebtestergebnisse, die über die ACT-Leistungsrichtlinien hinausgehen, sind kein Indikator für die Produktlebensdauer	
Pilling	Skala 1-5, max. 5 - EN ISO 12945-2 ASTM D4970 Pilling bestanden	4-5
Lichtechtheit	Skala 1-8, max. 8 - EN ISO 105-B02 AATCC 16 Lichtechtheit bestanden	5-7
Reibechtheit	Skala 1-5, max. 5 - EN ISO 105x12 (nass/trocken) 4-5/4-5	
Pflegehinweise	Trockenreinigung P(S) 	
Schwerentflammbarkeit	BS EN 1021 1&2 Zigarette und Streichholz BS 5852 Teil 1 0,1 Cigarette & Match, The Furniture and Furnishing Regulations 1988 Klasse Uno UNI 9175 Klasse 1 EMME CA TB 117-2013 AATCC 8 oder 116 Nass-/Trocken-Crocking bestanden Erfüllt auch andere Entflammbarkeitsstandards. Die Flammschutzleistung hängt vom verwendeten Schaum ab. Enthält keine flammhemmenden Chemikalien.	
Umwelt	OEKO-TEX® STANDARD 100 EU-Umweltzeichen	

Gabriel Select Eigenschaften

Dieses beeindruckende Material besticht durch eine elegante Einfachheit, die von einem rundum benutzerfreundlichen Design begleitet wird. Mit einer umfangreichen Vollspektrum-Farbpalette bietet es eine schier endlose Vielfalt an Möglichkeiten für die Gestaltung, wodurch es perfekt zu den unterschiedlichsten Einrichtungsstilen passt.

Dank seiner überragenden Abriebfestigkeit, die durch beeindruckende 200.000 Martindale-Zyklen gemessen wird, ist dieses Material äußerst langlebig und widerstandsfähig, selbst in Umgebungen mit starker Beanspruchung. Daher ist es eine ideale Wahl für stark frequentierte Räume wie öffentliche Bereiche, Büros oder Gastronomieeinrichtungen, die eine langlebige Lösung erfordern.

Die Umweltfreundlichkeit dieser Materialien wird durch das EU-Umweltzeichen bestätigt, was ihre Herstellung als nachhaltig und umweltschonend ausweist. Zusätzlich erfüllen sie den STANDARD 100 von OEKO-TEX®, was bedeutet, dass es auf mögliche Schadstoffe geprüft wurde und als unbedenklich für den menschlichen Gebrauch gilt.

Select-Spezifikationen

Design-Nr.	2498	
Zusammensetzung	85 % neuseeländische Wolle / 15 % Polyamid	
Gewicht	g/lm 510 oz/lin.yd 16.45	
Breite	cm 140 Zoll 55	
Scheuerfestigkeit	reibt Martindale (EN ISO 12947-2) 200.000 ASTM D4966 Martindale (Hochleistung) reibt Martindale (ASTM D4966-02) (hochbelastbare Polsterung) 100.000 Abriebtestergebnisse, die über die ACT-Leistungsrichtlinien hinausgehen, sind kein Indikator für die Produktlebensdauer	
Pilling	Skala 1-5, max. 5 - EN ISO 12945-2 ASTM D4970 Pilling bestanden	4
Lichtechtheit	Skala 1-8, max. 8 - EN ISO 105-B02 AATCC 16 Lichtechtheit bestanden	5-8
Reibechtheit	Skala 1-5, max. 5 - EN ISO 105x12 (nass/trocken) 4-5/4-5 AATCC 8 oder 116 Nass-/Trocken-Crocking bestanden	
Pflegehinweis	Trockenreinigung P(S) 	
Schwerentflammbarkeit	BS EN 1021-1 Zigarette BS EN 1021-2 Übereinstimmung BS 5852 Teil 1 0,1 Cigarette & Match, The Furniture and Furnishing Regulations 1988 BS 5852 Kinderbett 5 IMO MSC 307(88) Anhang 1 Teil 8 MED-Zertifikat IMO IMO MSC 307(88) Anhang 1 Teil 8 UK MED-Zertifikat IMO UK CA TB 117-2013 Erfüllt auch andere Entflammbarkeitsstandards. Die Flammschutzleistung hängt vom verwendeten Schaum ab. Enthält keine flammhemmenden Chemikalien.	
Umwelt	OEKO-TEX® STANDARD 100 EU-Umweltzeichen	

Gabriel Comfort Eigenschaften

Der hochwertige Stoff wurde speziell für intensive Nutzung entwickelt und weist herausragende Eigenschaften auf. Mit einem beeindruckenden Martindale-Wert von 150.000 ist er äußerst strapazierfähig und widerstandsfähig gegen Abrieb.

Dank der Verwendung von Carbonfasern ist der Stoff dauerhaft antistatisch, was dazu beiträgt, dass sich kaum Staub ansammelt und er somit besonders pflegeleicht ist. Darüber hinaus ist er schmutzabweisend und weist Wasser und Öl ab, was ihn äußerst unempfindlich gegen Verschmutzungen macht.

Ein weiteres Plus ist die Offenheit für Diffusion, was bedeutet, dass der Stoff einen hervorragenden Luft- und Feuchtigkeitsaustausch ermöglicht und somit der Bildung von Schimmel entgegenwirkt.

Sicherheit wird bei diesem Stoff großgeschrieben, da er dauerhaft feuerbeständig ist – eine Eigenschaft, die durch feuerhemmende Fasern erreicht wird. Damit bietet er ein hohes Maß an Sicherheit und Schutz.

Für den umweltbewussten Käufer ist es wichtig zu wissen, dass dieser Stoff 37 % recycelte Fasern enthält, was zu einer nachhaltigen Nutzung von Ressourcen beiträgt.

Und um das Ganze abzurunden, bietet der Hersteller des Stoffes eine großzügige 10-jährige Garantie gegen Abrieb und Pilling, was das Vertrauen in die Qualität dieses Produkts zusätzlich bestärkt.

Der Stoff erfüllt darüber hinaus die Anforderungen des renommierten STANDARD 100 von OEKO-TEX®, was bedeutet, dass er auf Schadstoffe geprüft wurde und als sicher für den menschlichen Gebrauch gilt.

Comfort-Spezifikationen

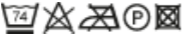
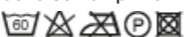
Design-Nr.	8580	
Zusammensetzung	51 % Polyester/37 % Post-Consumer-Rec.pes./ 12 % Polyurethan inkl. antistatische Fasern und feuerhemmende Fasern auf der Rückseite	
Gewicht	g/lm 385 oz./lin.yd 12.42	
Breite	cm 140 Zoll 55	
Scheuerfestigkeit	reibt Martindale (EN ISO 12947-2) 150.000 Abriebtestergebnisse, die über die ACT-Leistungsrichtlinien hinausgehen, sind kein Indikator für die Produktlebensdauer	
Pilling	Skala 1-5, max. 5 - EN ISO 12945-25	
Lichtechtheit	Skala 1-8, max. 8 - EN ISO 105-B02	5-7
Reibechtheit	Skala 1-5, max. 5 - EN ISO 105x12 (nass/trocken) 4/4-5	
Pflegehinweis	Waschen oder chemische Reinigung P(W) Die meisten Flecken können durch Bürsten mit einer Wildlederbürste oder mit einem Radiergummi entfernt werden. Oder verwenden Sie eine Lösung aus lauwarmem Wasser und einem neutralen Reinigungsmittel. 74°C Schrumpf max. 2,5 %.  60°C Schrumpf max. 2 %. 	
Schwerentflammbarkeit	BS EN 1021 1&2 Zigarette und Streichholz BS EN 1021-1 Zigarette ÖNORM A3800-B2-B3825-Q1 UK NF P 92-503 M3 CA TB 117-2013 Erfüllt auch andere Entflammbarkeitsstandards. Die Flammschutzleistung hängt vom verwendeten Schaum ab. CA TB 117-2013 bestanden	
Umwelt	OEKO-TEX® STANDARD 100	

Gabriel Cura Eigenschaften

Der Stoffbezug Cura zeichnet sich durch eine warme, lässige Ästhetik aus, die durch einen lebendigen Melange-Effekt und eine weiche, voluminöse Textur ergänzt wird.

Doch nicht nur optisch überzeugt dieses Material – seine hohe Dehnbarkeit ermöglicht eine flexible Anwendung und macht es somit perfekt für den Büro- und Loungemöbelbereich. Was dieses Material jedoch besonders hervorhebt, ist seine Nachhaltigkeit: 98 % des Materials bestehen aus recyceltem Post-Consumer-Polyester, was einen bedeutenden Beitrag zur Reduzierung von Abfällen leistet. Zudem ist das gesamte Material zu 100 % recycelbar und trägt somit zu einer geschlossenen Kreislaufwirtschaft bei.

Auch im Hinblick auf ökologische Standards kann dieses Material punkten. Das EU-Umweltzeichen zeugt davon, dass es strenge Umweltkriterien erfüllt und somit eine umweltfreundliche Wahl darstellt. Zusätzlich erfüllt es die Anforderungen des STANDARD 100 von OEKO-TEX®, was bedeutet, dass es auf mögliche Schadstoffe geprüft wurde und als unbedenklich für den menschlichen Gebrauch gilt.

Cura-Spezifikationen

Design-Nr.	2480/2544	
Zusammensetzung	98 % recyceltes Post-Consumer-Polyester / 2 % Polyester	
Gewicht	g/lm 420 oz./lin.yd 55	
Breite	cm 140 Zoll 55	
Scheuerfestigkeit	reibt Martindale (EN ISO 12947-2) 100.000 Double Rubs Wyzenbeek (ASTM D4157-07) (Hochleistungspolsterung) 100.000 ASTM D4157-07 Wyz-Abrieb (Hochleistung) 100.000 passieren Abriebtestergebnisse, die über die ACT-Leistungsrichtlinien hinausgehen, sind kein Indikator für die Produktlebensdauer	
Pilling	Skala 1-5, max. 5 - EN ISO 12945-2 ASTM D3511 Pilling	4-5 bestanden
Lichtechtheit	Skala 1-8, max. 8 - EN ISO 105-B02 AATCC 16 Lichtechtheit	5-8 bestanden
Reibechtheit	Skala 1-5, max. 5 - EN ISO 105x12 (nass/trocken) 4-5/4-5 AATCC 8 oder 116 Nass-/Trocken-Crocking bestanden	
Pflegehinweis	Waschen oder chemische Reinigung P(W) Cura besteht aus Polyester, einem Material, das für Umgebungen mit besonderen Reinigungsanforderungen geeignet ist.  40°C Schrumpf max. 1 %.  60°C Schrumpf max. 2 %.	
Schwerentflammbarkeit	BS EN 1021 1&2 Zigarette und Streichholz CA TB 117-2013 ASTM E 84 Klasse 1 Erfüllt auch andere Entflammbarkeitsstandards. Die Flammschutzleistung hängt vom verwendeten Schaum ab. Enthält keine flammhemmenden Chemikalien.	
Umwelt	OEKO-TEX® STANDARD 100 EU-Umweltzeichen	

Heller-Leder Atlantic Eigenschaften

Der ideale Bezug für das Büro – das Leder Atlantic überzeugt nicht nur durch seine Hochwertigkeit und eine schöne Oberflächenprägung, sondern bietet auch einen optimalen Sitzkomfort. Das weiche Leder ist pflegeleicht, atmungsaktiv und zeichnet sich durch seine antistatischen Eigenschaften aus.

Atlantic-Spezifikationen

Analysen	Prüfverfahren	Maßeinheit	Garantiert
Reißfestigkeit Hose	UNI EN ISO 3377-1	N	> = 20
Abriebfestigkeit - Trocken 500 Zyklen	UNI EN ISO 11640:1998	Grauskala	> = 4
Abriebfestigkeit - Nass 250 Zyklen	UNI EN ISO 11640:1998	Grauskala	> = 4
Abriebfestigkeit - Schweiß 80 Zyklen	UNI EN ISO 11640:1998 ISO 11641 pH8	Grauskala	> = 4
Biegefestigkeit - Trocken 50.000 Zyklen	UNI EN ISO 5402		Keine Beschädigung
Haftung der Oberflächenbehandlung - Trocken	UNI EN ISO 11644	N/cm	> = 2
UV-Beständigkeit - Expositions energie 16.000 kj/m2	UNI EN ISO 105 B02 (MET.5)	Blauskala	> = 5
Brandverhalten ggü. Zigaretten- und Streichholzflamme	CAL TB-117 (2013, Sec. 1) BS 5852: 1979, source 0-1 BS EN 1021-1-2:2006		Bestanden

Capture, Select / Gabriel

Gabriel A/S
 Hjulmagervej 55
 9000 Aalborg, DENMARK



DTI TEKSTIL
 TEKNOLOGISK INSTITUT
 GREGERSSENSVEJ
 2650 TAASTRUP, DENMARK

Certificate

OEKO-TEX[®] STANDARD 100

Gabriel A/S

is granted the OEKO-TEX[®] STANDARD 100 certification
and the right to use the trademark.

SCOPE
 Piece dyed, yarn dyed and fiber dyed upholstery and screen fabrics woven and non-woven of 100% wool, wool/polyamide 95-80/5-20%, wool/polyamide/antistatic fibres 93-94/4-5/2%, wool/linen/polyamide 58/35/7%, wool/polyester/cotton 38-86/11-40/7-22%, wool/polyester/polyamide 48-54/43-44/2-9%, wool/polyester 84/16%, wool/cotton 80/20%, cotton/polyester 80-86/14-20%; des. Luna Fleur WO/PA 90/10% with all-over embroidery.



STANDARD 100 1076-17401 DTI

This certificate 1076-17401 is valid until 30.06.2024.

SUPPORTING DOCUMENTS

- ✓ Test report : 174-48
- ✓ Declaration of conformity in accordance with EN ISO 17050-1 as required by OEKO-TEX[®]
- ✓ OEKO-TEX[®] Terms of Use (ToU)

PRODUCT CLASS
 II (products with direct contact to skin) - Annex 4



Anette Werner
Senior Consultant Textiles

Further compliance information (REACH, SVHC, POP, GB18401 etc.) can be found on oeko-tex.com/en/faq.

The certificate is based on the test methods and requirements of the OEKO-TEX[®] STANDARD 100 that were in force at the time of evaluation.



Allan Jensen
Consultant

Taastrup, 2023-05-30

OEKO-TEX Service GmbH Gunterstrasse 23, CH-8003 Zurich

Comfort / Gabriel

Gabriel A/S
Hjulmøgelvej 55
9000 Aalborg, DANEMARK

DTI TEKSTIL
TEKNOLOGISK INSTITUT
GREGERSSENSVEJ
2630 TAASTRUP, DÄNEMARK



Certificate

OEKO-TEX® STANDARD 100

Gabriel A/S

erhält die OEKO-TEX® STANDARD 100 Zertifizierung
und das Recht zur Nutzung der Marke.

SCOPE
Möbelbezugsstoff Artikel Comfort+ aus 88/12% Polyester/Polyurethan in mehreren Farben, mit anti-statische und flammhemmende Fasern (von OEKO-TEX® akzeptiert) auf der Rückseite und Antischmutzausrüstung auf der Vorderseite.



STANDARD 100 6234-4401 DTI Dänemark

Dieses Zertifikat 6234-4401 ist gültig bis 31.01.2024.

BEGLEITDOKUMENTE

- ✓ Testbericht : 44-31
- ✓ Konformitätserklärung gemäß EN ISO 17050-1 wie von OEKO-TEX® gefordert.
- ✓ OEKO-TEX® Allgemeine Nutzungsbedingungen (ANB)

Anette Werner
Anette Werner
Senior Consultant Textiles

Weitere Compliance-Informationen (REACH, SVHC, POP, GB18401 etc.) finden Sie hier oeko-tex.com/en/faq.
Das Zertifikat basiert auf den zum Zeitpunkt der Zertifizierung gültigen Prüfmethoden und Anforderungen des OEKO-TEX® STANDARD 100.

Taastrup, 2023-01-24



OEKO-TEX Service GmbH, Genferstrasse 23, CH-8002 Zurich

Cura / Gabriel

Gabriel A/S
Hjulmøgelvej 55
9000 Aalborg, DENMARK

DTI TEKSTIL
TEKNOLOGISK INSTITUT
GREGERSSENSVEJ
2630 TAASTRUP, DENMARK



Certificate

OEKO-TEX® STANDARD 100

Gabriel A/S

is granted the OEKO-TEX® STANDARD 100 certification
and the right to use the trademark.

SCOPE
Woven and knitted upholstery fabrics of 100% polyester.; Woven des. Event, Event Screen+, Step, Step Screen, Step Melange, Step Melange Screen, Twist, Twist Melange, Go Check, Go Uni, Go Couture, Spin & Contour. Knitted des. Atlantic, Flex, Sync, Sync EU, Athlon & Athlon Plus; upholstery fabrics Step, Step Screen, Step Melange, Step Melange Screen, Twist, Twist Melange, Go Check, Go Uni, Go Couture, Spin & Sync EU are made of yarns with flame retardant properties accepted by OEKO-TEX®



STANDARD 100 876-13601 DTI

This certificate 876-13601 is valid until 31.08.2024.

SUPPORTING DOCUMENTS

- ✓ Test report : 136-51
- ✓ Declaration of conformity in accordance with EN ISO 17050-1 as required by OEKO-TEX®
- ✓ OEKO-TEX® Terms of Use (ToU)

Anette Werner
Anette Werner
Senior Consultant Textiles

Maria Ingebjæk Pedersen
Maria Ingebjæk Pedersen
Consultant

Further compliance information (REACH, SVHC, POP, GB18401 etc.) can be found on oeko-tex.com/en/faq.
The certificate is based on the test methods and requirements of the OEKO-TEX® STANDARD 100 that were in force at the time of evaluation.

Taastrup, 2023-08-14



OEKO-TEX Service GmbH, Genferstrasse 23, CH-8002 Zurich

Never just sit.

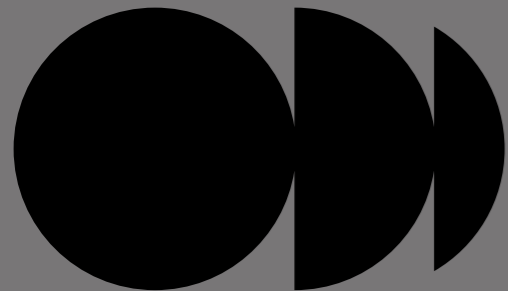

Aeris GmbH
Hans-Stießberger-Straße 2a
85540 Haar
Germany

Tel.: +49 (0) 89 - 900506 - 0
info@aeris.de
www.aeris.de